



**RÄDDNINGSTJÄNSTEN
SYDOST**

RÅD OCH ANVISNINGAR

Fastställt datum
2021-03-12

Reviderad datum
2023-05-23

Dokumentägare
Mattias Andersson

UTRYMNING MED HJÄLP AV RÄDDNINGSTJÄNSTEN SYDOST

Dessa råd och anvisningar har som syfte att sammanställa och underlätta tolkning av lagstiftning och regelverk, samt även förtydliga Räddningstjänsten Sydosts syn på specifika områden. Lagstiftning är alltid styrande och åsidosätts inte av dessa råd och anvisningar.



Innehållsförteckning

1. INLEDNING	3
1.1 Syfte	3
1.2 Omfattning och ansvar	3
2. NÄR KAN UTRYMNING SKE MED HJÄLP AV RÄDDNINGSTJÄNSTEN SYDOST?	3
2.1 Bärbar stege.....	3
2.2 Höjdfordon.....	4
3. VAR ÄR DET MÖJLIGT ATT UTRYMMA MED HJÄLP AV RÄDDNINGSTJÄNSTEN SYDOST?	4
4. ÅTKOMLIGHET MED BÄRBAR STEGE	4
4.1 Väg till uppställningsplats.....	4
4.2 Utformning av uppställningsplats	5
5. ÅTKOMLIGHET MED HÖJDFORDON	5
5.1 Utformning av räddningsväg	5
5.2 Utformning av uppställningsplats för höjdfordon.....	6
5.3 Hinder och parkering.....	7
5.4 Infart till räddningsväg.....	7
5.5 Bommar och lås	8
5.6 Räddningsväg via cykelväg eller gångväg.....	8
6. KONTROLL OCH UNDERHÅLL	8
7. BEFINTLIGA RÄDDNINGSVÄGAR	9
8. ÅTKOMLIGHETSPROV AV RÄDDNINGSVÄG	9
9. UTRYMNING FRÅN TAKFÖNSTER & TAKKUPOR VIA STIGBRYGGA	9
10. PROJEKTERINGSANVISNING	10
BILAGA A – PROJEKTERINGSANVISNING, ÅTKOMLIGHET FÖR RÄDDNINGSTJÄNSTEN	11

Utrymning med hjälp av Räddningstjänsten Sydost

1. Inledning

Detta dokument är tänkt att komplettera och förtydliga tillämpliga lagar och regelverk som rör åtkomlighet för räddningsinsatser såsom Boverkets byggregler och lagen om skydd mot olyckor (SFS 2003:778).

Dokumentet är framtaget med utgångspunkt i Räddningstjänsten Syds dokument med samma namn. Justeringar har gjorts med hänsyn till de förutsättningar som finns inom Räddningstjänsten Sydosts område.

1.1 Syfte

Utrymning från fönster med hjälp av räddningstjänsten får tillgodoräknas som en av utrymningsvägarna från bostäder och mindre kontor, förutsatt att högst 15 personer utrymmer denna väg från brandcellen. Detta dokument beskriver förutsättningarna för att utrymning ska kunna ske med hjälp av Räddningstjänsten Sydost och var det kan ske inom Räddningstjänsten Sydosts geografiska område.

1.2 Omfattning och ansvar

Detta dokument berör byggherrar, brandkonsulter, markprojektörer, förvaltare och andra personer som ska upprätta eller underhålla en räddningsväg och/eller en uppställningsplats för räddningstjänstens fordon eller bärbara stegutrustning.

2. När kan utrymning ske med hjälp av Räddningstjänsten Sydost?

I Boverkets byggregler BBR (BFS 2011:26) anges bland annat förutsättningar för hur utrymning ska kunna ske och hur fönster för utrymning ska vara utformade. I de fall lägenheter har balkong anser Räddningstjänsten Sydost att dessa ska användas för utrymning. Åtkomlighet med räddningstjänstens utrustning ska då dimensioneras till balkong och inte till fönster i den aktuella lägenheten. Detta ställningstagande bygger på att det är logiskt för den nödställda att söka hjälp från balkongen och att det generellt är en säkrare plats att invänta hjälp på.

2.1 Bärbar steg

Boverkets byggregler medger att räddningstjänstens bärbara steg kan användas om det vertikala avståndet mellan marken och ett fönsters underkant eller balkongräcket inte överstiger 11,0 meter. Vid utrymning med hjälp av bärbara steg ska det finnas uppställningsyta enligt beskrivning av uppställningsplats för bärbara steg i detta dokument.

Räddningstjänsten Sydost anser att det är betydligt säkrare att utrymma via höjdfordon jämfört med bärbara steg. För att kunna utrymma via räddningstjänstens bärbara steg krävs att personerna har fysiska och psykiska förutsättningar för att själva klättra ut genom ett fönster eller över ett balkongräcke och vidare ner på stegen. De som utrymmer via den bärbara stegen förväntas

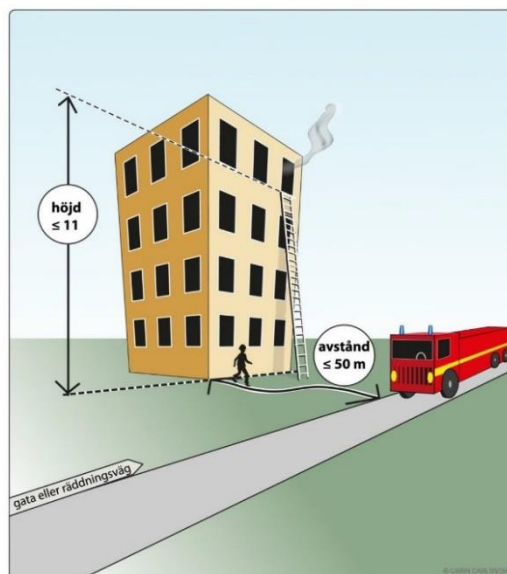

RÄDDNINGSTJÄNSTEN SYDOST

kunna utrymma själva och räddningstjänstens personal klättrar endast upp för att bistå de utrymmande.

Vid nyproduktion och ombyggnation rekommenderar Räddningstjänsten Sydost att det skapas åtkomlighet för räddningstjänstens höjdfordon till byggnader med fler än två våningar ovan mark. Uppställningsplats för höjdfordon ska då utföras enligt beskrivning i detta dokument.

2.2 Höjdfordon

Räddningstjänstens höjdfordon kan användas för utrymning under förutsättning att körbar väg eller räddningsväg och uppställningsplatser för höjdfordon finns. Vidare ska avståndet mellan marken och fönstrets underkant eller balkongräcket inte överstiga 23 meter. Högre byggnader ska dimensioneras för utrymning utan hjälp av räddningstjänsten. Räddningsväg och uppställningsplatser ska utföras enligt beskrivning i detta dokument.

Då höjdfordon används för utrymning rekommenderar Räddningstjänsten Sydost att samma utrymningsstrategi (höjdfordon) används för hela byggnaden för att skapa en överblickbar och hanterlig utrymningsituation. Det är mindre lämpligt att använda bärbar stege på vissa delar av en byggnad och höjdfordon i andra delar av byggnaden.

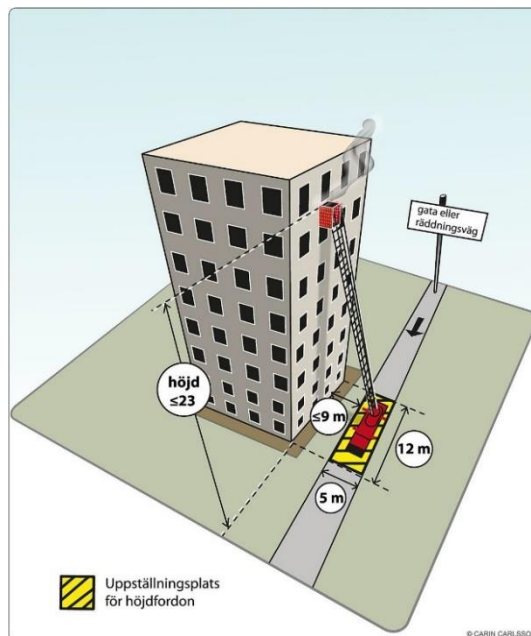

3. Var är det möjligt att utrymma med hjälp av Räddningstjänsten Sydost?

För att bostäder och mindre kontor ska kunna utrymmas med hjälp av Kalmar räddningstjänsten ska de vara belägna inom 10 minuters framkomsttid. För friliggande flerbostadshus med högst tre våningsplan är 20 minuters framkomsttid acceptabelt. I kommunernas handlingsprogram finns kartor med insatstider för respektive kommun. Kartorna tar dock ej hänsyn till om det finns bärbar stege eller stegbil på respektive station. För frågor gällande detta kontakta Räddningstjänsten Sydost. Inom kort kommer det presenteras kompletta kartor och information även gällande detta på förbundets hemsida.

4. Åtkomlighet med bärbar stege

Den bärbara stegen (även kallad utskjutsstege) är placerad på räddningstjänstens släckbilar. De bärbara stegar som används av Räddningstjänsten Sydost har måtten 5,0 x 0,8 x 0,3 meter. Stegen väger 80 kg och det krävs minst två personer för att bära den. För att resa stegen på ett säkert sätt bör man vara tre personer.

4.1 Väg till uppställningsplats

Då utrymning förväntas ske med bärbar stege får avståndet vara maximalt 50 meter från räddningstjänstens fordon till uppställningsplatsen för den bärbara stegen. Terrängen mellan släckbilen och byggnaden eller uppställningsplatsen för stegen ska vara lättframkomlig. Stegen ska inte behöva lyftas över murar, plank eller över starkt lutande underlag såsom branta backar och dylikt.

RÄDDNINGSTJÄNSTEN SYDOST

Den bärbara stegen ska inte behöva transporteras genom dörrar eller grindar, upp för trappor eller dylikt för att nå uppställningsplatsen. I undantagsfall kan dock stegen behöva transporteras genom en enstaka dörr eller grind in till en innergård eller via en passage och då ska dessa vara utformade så att stegen lätt kan bäras igenom. Stegen kan bäras upp för maximalt fem trappsteg. Räddningstjänsten Sydost anser inte att det är ett alternativ att fastighetsägaren placerar en stege på exempelvis en innergård som räddningstjänsten ska resa. Detta då stegen enligt arbetsmiljöreglerna måste underhållas och kontrolleras och det är vår skyldighet att säkerställa att så är gjort innan stegen nyttjas.

4.2 Utformning av uppställningsplats

För att ställa upp den bärbara stegen krävs en 3 meter lång uppställningsyta, placerad 1 – 1,5 meter från husväggen eller balkongkanten. Uppställningsytan bör vara hårdgjord (asfalt, grus, gräsarmering) men gräsmatta kan accepteras om det bedöms att denna har tillräcklig bärighet för att klara stegen samt vikten från två personer (totalt minst 250 kg). Uteplatser, planteringar, utskjutande konstruktioner etcetera får inte försvåra uppställning av den bärbara stegen. Förutsättningar för hinderfri och disponibel arbetsyta samt hårdgjord uppställningsyta framgår av figuren.

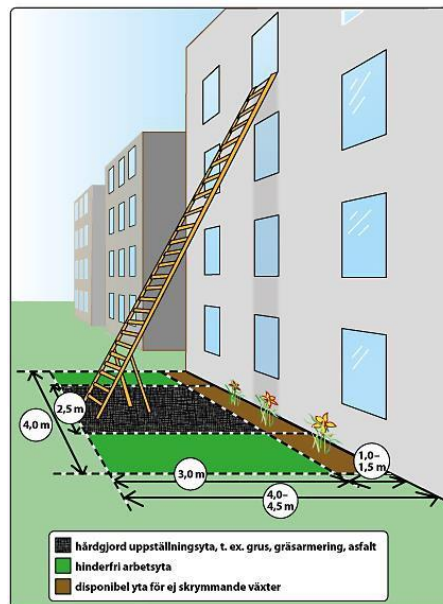

5. Åtkomlighet med höjdfordon

För att kunna genomföra en livräddande insats med hjälp av räddningstjänstens stegutrustning krävs god åtkomlighet till byggnaden och både räddningsväg och uppställningsplats kan behöva anordnas. Räddningstjänsten Sydost har vid ett antal tillfälle utrymt personer via stegutrustning och det har skett under stor tidspress eftersom personen befunnit sig i en brandutsatt lägenhet eller varit på väg att hoppa från ett fönster eller balkong.

5.1 Utformning av räddningsväg

En räddningsväg ska uppfylla följande krav:

- minst 3 meter körbanebredd,
- minst 4 meter fri höjd,
- maximalt 8 % lutning i längsriktning,
- maximalt 2 % tvärfall,
- minst 50 meter vertikalradie,
- minst 7 meter innerradie i kurvor samt tillräcklig breddökning och hindersfritt sidoområde före, genom och efter kurvan att typfordon enligt bild nedan kan framföras.
- bärigheten bör motsvara gatunätets bärighet. För vidare information gällande bärighet hänvisas till Boverkets byggregler (BBR) samt konstruktionsregler (EKS).

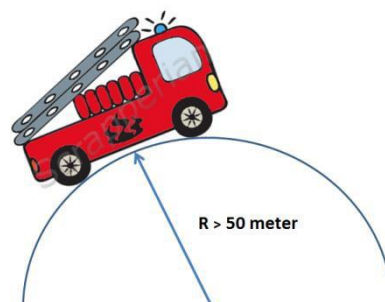

Med hårdgjord yta avses asfalt, grus eller motsvarande. Gräsarmering har tidigare varit ett alternativ men Räddningstjänsten Sydost rekommenderar att gräsarmering inte används vid nyprojektering. Gräsarmering som legat något år och blivit övervuxet kan medföra att höjdfordonets stödben inte får tillräckligt mottryck. Om detta inträffar låser sig stegen som måste återställas innan den kan resas på nytt. Vidare är gräsarmering svårare att snöröja på vintern och fordonen kan lätt köra utanför dessa ytor och fastna. Även i Svenska Brandskyddsföreningens handbok "BBR 19 - Brandskydd i Boverkets byggregler" påtalas att det är olämpligt att använda gräsarmering.

RÄDDNINGSTJÄNSTEN SYDOST

Kurvor ska dimensioneras för ett typfordon enligt bilden nedan. Om räddningsvägen inte ska nyttjas av höjdfordon kan körspårsanalys utgå från en vanlig lastbil som är cirka 12 meter lång.

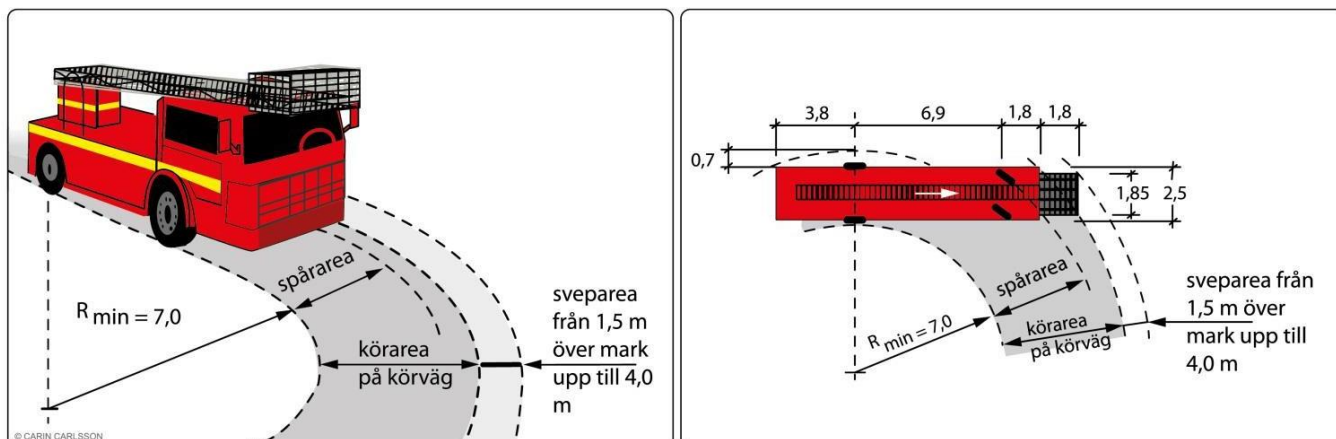

5.2 Utformning av uppställningsplats för höjdfordon

Räddningstjänsten Sydost anser att hela räddningsvägen bör utföras 5 meter bred så att den kan fungera som uppställningsplats längs hela sin sträckning. En uppställningsplats för räddningstjänstens fordon ska uppfylla följande krav som återfinns i byggreglerna:

- minst 5 meter bred och 12 meter lång,
- maximalt 8,5 % lutning i någon riktning,
- bärigheten bör motsvara gatunätets bärighet. För vidare information gällande bärighet hänvisas till BBR samt EKS. Tidigare har riktvärdet varit att den hårdgjorda ytan ska klara 100 kN axeltryck,
- vara placerad utanför de balkonger eller fönster som ska kunna nås med höjdfordon,
- vara placerad maximalt 9 meter från husvägg eller balkongkant. Avståndet mäts från fasaden (vid fönsterutrymning) eller balkongkanten till kanten på uppställningsplatsen.

Räddningstjänsten Sydost har följande tillägg:

- uppställningsplatsen bör inte placeras närmre än 2 meter från byggnadens fasad eller balkongkant för att skapa arbetsyta kring fordonet och tillgänglighet lägre ner i byggnaden,
- ett avstånd på 6 – 9 meter från kant på uppställningsplats till fasad eller balkongkant ger bäst förutsättningar för ett snabbt och säkert ingripande. (se bilder nästa sida).

RÄDDNINGSTJÄNSTEN SYDOST

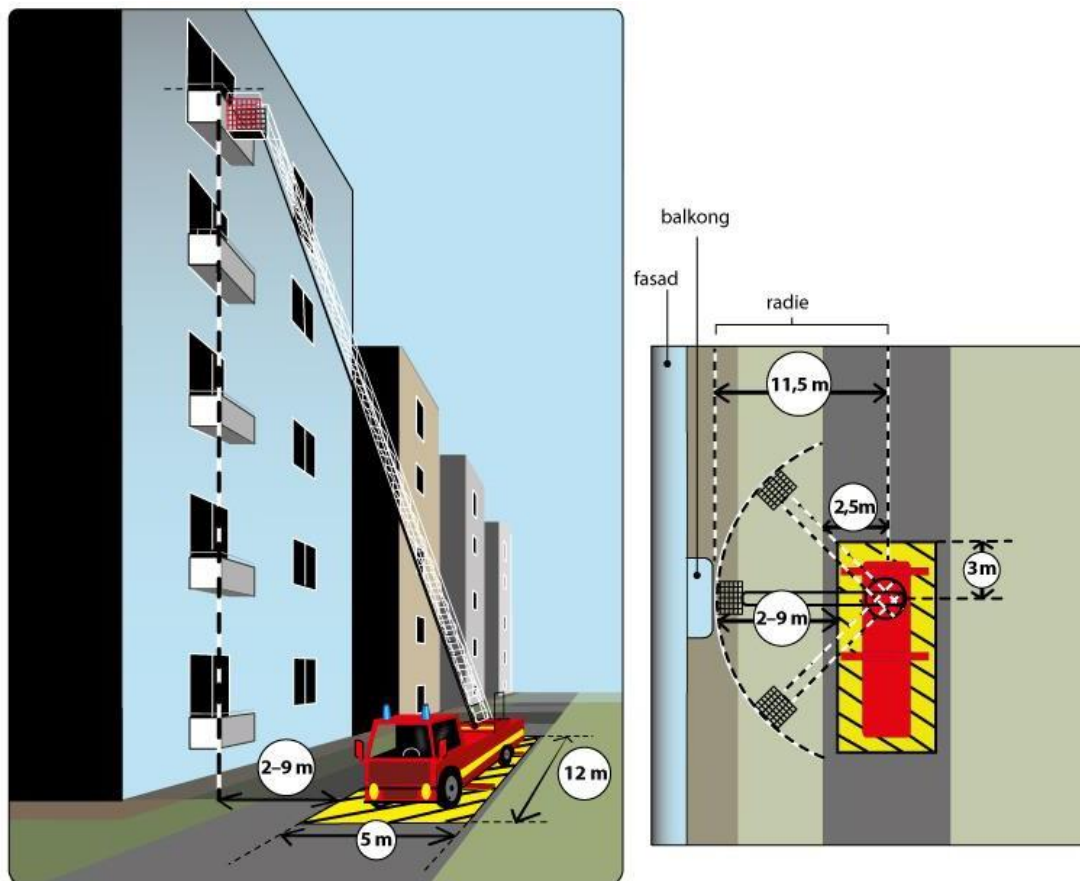

Om uppställningsplatsen placeras på sådant sätt att fronten (hytten) av höjdfordonet är riktad rakt mot byggnaden är det maximala avståndet mellan bilens front och byggnaden 6 meter. Stegutläggningen blir då längre än vad som accepteras i sidled men på grund av bilens konstruktion är det möjligt att ha ett längre utlägg rakt framför bilen.

5.3 Hinder och parkering

Inga hinder så som träd, trädkronor, lyktstolpar, skyltar, betongsuggor, parkerade bilar eller liknande får inskränka på uppställningsplatsens fria mått eller hindra stegen från att nå de lägenheter och kontor som den är tänkt att utrymma. Vid nyetablering av bostäder eller kontor som ska utrymmas med hjälp av räddningstjänsten uppstår ibland problem mellan trädplantering och uppställningsplats för räddningstjänstens fordon. Därför är det viktigt att räddningstjänstens tillgänglighet och plantering av träd samordnas. Räddningstjänsten Sydost har inte möjlighet att avgöra om träd kommer att inkräkta på uppställningsplatser eller hindra tillgänglighet i framtiden utan byggherren och fastighetsägaren ansvarar för att säkerställa räddningstjänstens åtkomlighet. Om räddningstjänstens åtkomlighet inte kan säkerställas krävs att byggnaderna dimensioneras för utrymning utan räddningstjänstens medverkan.

5.4 Infart till räddningsväg

Räddningsvägen ska kunna nås utan att fordonet behöver backa in. Det godtas att fordonen backar ut från en räddningsväg.

Räddningsvägen ska normalt ansluta i närheten till byggnadens gatuadress. För att säkerställa tillgänglighet till områdets räddningsväg krävs parkeringsförbud vid infarten. Det kan exempelvis lösas med markeringar i gatan eller fasning av kantstenar. Fastighetsägaren är ansvarig för att det finns en fullgod infart till räddningsvägen. Kontakt bör tas med kommunen för att hantera eventuella avtal samt parkeringsförbud som krävs för att anordna infart till räddningsvägen.

RÄDDNINGSTJÄNSTEN SYDOST

Observera att infarten ska vara utformad så att höjdfordonet kan svänga in på räddningsvägen, se krav på räddningsväg och uppställningsplats i kapitel 0 respektive 0.



En räddningsväg ska vara tydligt utmärkt med standardiserad skylt, se figur nedan. Det ska tydligt framgå i terrängen hur räddningsvägen löper längs hela sin sträckning. Här är det särskilt viktigt att säkerställa funktionen vintertid. Även uppställningsplatsen bör markeras om den inte är lätt identifierbar.



5.5 Bommar och lås

Bommar, grindar och dylikt ska lätt kunna öppnas. Eventuell låsning kan ske med brandkårslås enligt svensk standard SS 3654, trekantsnyckel i storlekarna 9 samt 12 mm.



Brandkårsnyckel



Trekantsnyckel

Låssystemen enligt ovan finns att köpa hos väl sorterade låsmeder inom Räddningstjänsten Sydosts område.

Fastighetsägaren måste ha nyckel till låssystemet för att kunna utföra kontroll och underhåll av detta.

Låsen ska utformas på sådant sätt att nyckel kan tas ur låset då bommen öppnats. Detta så att räddningstjänsten kan öppna flera lås med samma nyckel.

5.6 Räddningsväg via cykelväg eller gångväg

Om gång- eller cykelvägar även ska utgöra räddningsvägar är det viktigt att dessa utformas som räddningsvägar enligt ovan. Det innebär exempelvis att gång- och cykelvägen ska vara skyltad som räddningsväg, underhållas året runt och ha tillräcklig bärighet för räddningsfordonen. Vidare krävs avtal med ägaren av gång- och cykelvägen (vanligtvis kommunen) om att nyttja den som räddningsväg.

6. Kontroll och underhåll

Räddningsvägar och uppställningsplatser ska upprätthålla sin funktion oavsett årstid eller tidpunkt på dygnet. De får aldrig blockeras av fordon, containrar, träd, växtlighet eller andra föremål. Vid snö eller vinterväglag ska räddningsvägar och uppställningsplatser snöröjas och sandas. Träd, stenar och dylikt får ej vara placerade så att det bildas snövallar som sedan blockerar räddningsvägar eller uppställningsplatser.

RÄDDNINGSTJÄNSTEN SYDOST

Vid exempelvis fasadrenoveringar eller vid arbeten på räddningsvägar förekommer det att ställningar eller liftar kan komma att blockera räddningsvägen under en viss tid. Renoveringen måste naturligtvis genomföras men räddningsvägen ska i möjligaste mån hållas öppen. Under den tid det finns en begränsning i åtkomligheten bör fastighetsägaren vidta åtgärder. Exempel på åtgärder är:

- fast ställning längs fasaden på sådant sätt att lägenheterna kan utrymma ut på ställningen,
- tillfällig räddningsväg,
- avstängningar bör ske dagtid och under så kort period som möjligt,
- arbetet planeras och genomförs så att inte all åtkomlighet påverkas samtidigt,
- information bör sättas upp i berörda trappor.

Det är fastighetsägarens ansvar att underhålla räddningsvägar och uppställningsplatser. Kontroll av dessa bör ingå i det systematiska brandskyddsarbetet (SBA).

7. Befintliga räddningsvägar

Inom Räddningstjänsten Sydosts område finns ett stort antal räddningsvägar. Räddningstjänsten Sydost förutsätter att dessa uppfyller minst de krav som gällde för räddningsvägen vid uppförandet.

Då en befintlig räddningsväg ändras, då det sker omfattande markarbete eller väsentlig ändring i byggnaden, anser Räddningstjänsten Sydost att räddningsvägen ska byggas om så att den uppfyller dagens gällande krav.

8. Åtkomlighetsprov av räddningsväg

Räddningstjänsten Sydost kan i de fall det förekommer oklarheter kring utformningen bistå med ett åtkomlighetsprov på befintliga räddningsvägar mot en avgift. Avgiften baseras på den tid som tas i anspråk för ett höjdfordon samt två brandmän, även transportkostnader kan tillkomma.

9. Utrymning från takfönster & takkupor via stigbrygga

Det blir allt vanligare att man inreder vindar till lägenheter i befintliga flerbostadshus. För att klara kraven på två av varandra oberoende utrymningsvägar är det vanligt att byggherren och projektören vill nyttja fönsterutrymning med hjälp av räddningstjänsten. Ofta är ett takfönster eller en takkupa som är tänkt för utrymning indragen från fasaden vilket försvårar utrymningen avsevärt. För att möjliggöra fönsterutrymning med hjälp av räddningstjänstens stegutrustning från takfönster kan stigbrygga behövas. Syftet med stigbryggan är att efterlikna ett vanligt fönster eller balkong som ligger i fasadlivet vilket, enligt Räddningstjänsten Sydosts tolkning, är minimikravet i BBR för fönsterutrymning. Stigbryggan är inte enbart till för att räddningstjänsten ska nå en nödställd person med stegutrustningen utan den är också till för att en nödställd person ska ha möjlighet att påkalla räddningstjänstens uppmärksamhet vid framkomst. Från gatuplanet är det svårt att upptäcka en nödställd person som står vid ett indraget takfönster till skillnad från om personen står vid ett ordinärt fönster som ligger direkt i fasadlivet.

RÄDDNINGSTJÄNSTEN SYDOST

För att möjliggöra fönsterutrymning från takfönster med hjälp av räddningstjänstens stegutrustning krävs:

- stigbrygga bör finnas när avstånd mellan takfall och fönster överstiger 0,5 meter,
- storleken på stigbryggan bör minst vara 0,6 meter x 0,6 meter,
- handledare till stigbrygga bör finnas och vara cirka 0,15 meter höga.

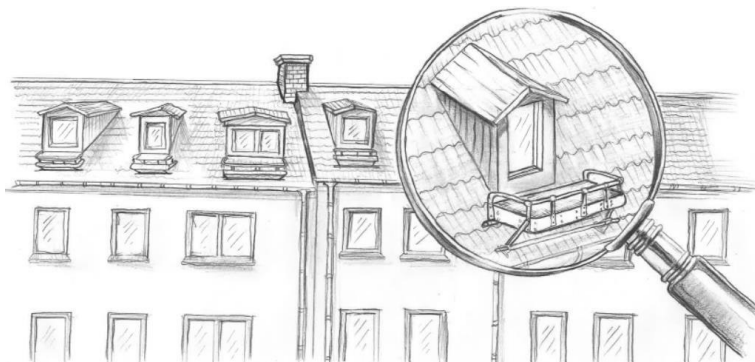

10. Projekteringsanvisning

I Bilaga A finns ett stöd som kan användas vid projektering av Räddningstjänsten Sydosts åtkomlighet. Räddningstjänsten Sydost uppmanar bygglovskontoren att ställa krav via kontrollplanen på att denna anvisning används och redovisas i respektive byggprojekt.

Bilaga A – Projekteringsanvisning, åtkomlighet för räddningstjänsten

Denna bilaga kan användas som stöd vid projektering av Räddningstjänsten Sydosts åtkomlighet. Räddningstjänsten Sydost uppmanar bygglovskontoren att ställa krav via kontrollplanen på att denna anvisning används och redovisas i respektive byggprojekt.

Projekteringsanvisning	Ja	Nej	Kontroll utförd
Kompetens och förståelse			
Projektören har tagit del av detta dokument i sin helhet och har förstått			
Projektören har varit på plats vid tomt/byggnaden för att bilda sig en uppfattning av möjliga hinder etcetera.			
Är utrymning med hjälp av räddningstjänstens stegbil tillämpligt?			
Byggnaden är belägen inom Räddningstjänsten Sydosts område som har tillgång till höjdfordon inom 10 minuter			
Kan bärbar stege eller höjdfordon användas?			
Bärbar stege kan användas då avståndet mellan marken och fönstrets underkant eller balkongens överkant understiger 11,0 meter.			
Höjdfordon kan användas då avståndet mellan marken och fönstrets underkant eller balkongens överkant understiger 23 meter.			
Körbar väg och räddningsväg			
Vägen fram till byggnaden uppfyller krav på bredd, last, svängradie, med infart till räddningsväg är utformad enligt detta dokument och är säkerställd hos kommunen (t ex fasning av kant, svängradie).			
Det finns inga hinder som kan blockera räddningsvägen, t ex parkerade bilar vid infarten eller grindar/bommar.			
Eventuella grindar/bommar kan öppnas av räddningstjänsten.			
Räddningsvägen är utformad så att fordon kan köra rakt in (ej backa).			
Om gång- och cykelväg används ska detta vara kontrollerat mot ägaren och avtal finnas om drift och underhåll.			
Uppställningsplats			
Det finns uppställningsplatser som uppfyller kraven i detta dokument.			
Samtliga balkonger och fönster för utrymning nås från någon			
Det finns inga träd, lyktstolpar, parkerade bilar eller något annat hinder som kan inkräkta på uppställningsplatsen och hindra stegen från att nå			
Säkerställa funktionen över tid			
Inga andra verksamheter finns som kan tänkas nyttja räddningsvägen eller uppställningsplatsen och därigenom påverka åtkomligheten.			
Erforderliga skyltar finns vid räddningsvägar, uppställningsplatser			
Ansvaret för underhåll av räddningsväg och uppställningsplats är tydligt fördelat (exempelvis snöröjning, beskärning av buskar och träd).			
Den framtida nyttjaren är införstådd med vilka funktioner som måste			
Brandskyddsdokumentation som beskriver förutsättningarna för räddningsväg och uppställningsplats finns.			